



Representación geoespacial como medio para mejorar visibilidad de las tesis: caso de la Universidad Peruana de Ciencias Aplicadas (UPC)

VIII Conferencia Internacional BIREDIAL – ISTECS 2018
22 al 25 de octubre de 2018

Libio Huaroto; Mario Reyes; Jessica Vargas; Claudia Gutiérrez; Angelica Hinostroza; Grecia Landeo

Universidad Peruana de Ciencias Aplicadas y Universidad Nacional Mayor de San Marcos

<https://orcid.org/0000-0003-4667-0993>





- Antecedentes
- Políticas
- Acciones preliminares para georreferenciación
- Descripción del proyecto
- Resultados
- Métricas
- Conclusiones

Antecedentes



- A mediados de la década de los 90's las bibliotecas iniciaron la adopción y uso de software Geographic Information System (GIS) así como la creación de set de datos geoespacial
(Deckelbaum, 1999, Stone, 1999).
- El primer caso se desarrolla en 1998 cuando la Biblioteca Albert R. Mann en la Universidad de Cornell crea el Repositorio de Información Geoespacial – CUGIR
(Westbrooks, 2004).
- La literatura registra diversas iniciativas en la implementación de políticas, servicios y productos geospaciales en las bibliotecas *(Walter Renteria-Agualimpia; Francisco J. Lopez-Pellicer) .*

Cornell University Geospatial Information Repository (CUGIR)



The screenshot displays the CUGIR website interface. At the top left is the CUGIR logo, which consists of a green and white grid pattern forming a map of New York state, followed by the text "CUGIR" and "Cornell University Geospatial Information Repository". To the right of the logo are navigation links: "About", "Contact", and "Help". Below these are "Bookmarks (0)", "History", and "Login".

The main content area features a search bar with the text "geospatial" and a "Search" button. Below the search bar is a "Data Filters" button. A search history box shows "You searched for: geospatial" with a "New Search" button. Below this are pagination controls showing "1 - 25 of 25" and sorting options: "Sort by relevance" and "50 per page".

Three search results are listed:

- Census Block Groups, New York, 1990** [Map icon] Bookmark
1990. U.S. Department of Commerce Bureau of the Census Geography Division. CUGIR, The Cornell University Geospatial Information Repository, using US Department of Commerce, Bureau of the Census data, developed the GIS data...
- Census Block Groups with Demographics, New York, 2000** [Map icon] Bookmark
2000. U.S. Department of Commerce U.S. Census Bureau Geography Division. CUGIR, the Cornell University Geospatial Information Repository, using US Department of Commerce, Bureau of the Census data, developed the GIS data...
- Census Blocks, New York, 1990** [Map icon] Bookmark
1990. U.S. Department of Commerce Bureau of the Census Geography Division. CUGIR, the Cornell University Geospatial Information Repository, using US Department of Commerce, Bureau of the Census data, developed the GIS data...

On the right side of the interface is a map of New York state and surrounding regions. The map shows major cities like Toronto, Rochester, Buffalo, Albany, and New York City. A search box on the map contains the text "Touch to Wake Albany". The map also includes a search bar at the top right with the text "Search when I move the map" and a checked checkbox. The map is overlaid with a grid and has zoom controls on the left side.

<https://cugir.library.cornell.edu/>

Geospatial Data Collection Policies, Technology and Open Source in Website of Academic Libraries Worldwide



Table 2

Libraries identification according criteria. As we can observe in Table 2, we located 27 GIS collections (2 in Canada, 17 in USA, 3 in Australia, 1 in Africa, 2 in Middle East and 1 in Europe) that had been developed either through the library's collaboration with a relevant department or entirely by a department or laboratory without the library's participation. At this point, these libraries were listed for future research, but were excluded from the present one.

Libraries, in which we could not have access, even if they were included in the final list, were excluded from our calculations. For example, even though we identified a geospatial academic library collection in the Middle East, the absence of translated pages into English prevented further investigation.

Region	Number of examined universities	Univ. with relevant department	Libraries with Geocoll. & GIS	Libraries with GIS serv. by Dep/Lab	No GIS
Canada	37	37	30	2	5
USA	138	133	86	17	21
Australia	38	38	7	3	28
New Zealand	6	6	1	0	5
Africa	14	14	0	1	13
Middle East	14	13	0	2	11
Asia	12	12	0	1	11
S. America	6	6	0	0	6
Europe	97	72	12	1	59
Total	363	331	136	27	159

Gerospatial Data Collection Policies, Technology and Open Source in Website of Academic Libraries Worldwide



Table 3

Identification of the final sample of libraries (3rd stage of the research).

Region	Libr. with Geocoll & GIS serv.
Canada	30
USA	86
Australia	7
New Zealand	1
Europe	12
Total	136

Trabajos relacionados en Bibliotecas



Los proyectos de georreferenciación en bibliotecas están centrados en tres áreas:

- **Visualización de la información**
(Ejemplo: Biblioteca Digital de Alejandria)
- **Sistemas de recuperación de información**
(Ejemplo: SPIRIT – Spatially-Aware Information Retrieval on the Internet; Maprank; Old Maps Online)
- **Validación de información**
(Ejemplo: Calidad de los metadatos y los datos)

Trabajos relacionados en Bibliotecas



Validación de información: Calidad de los metadatos

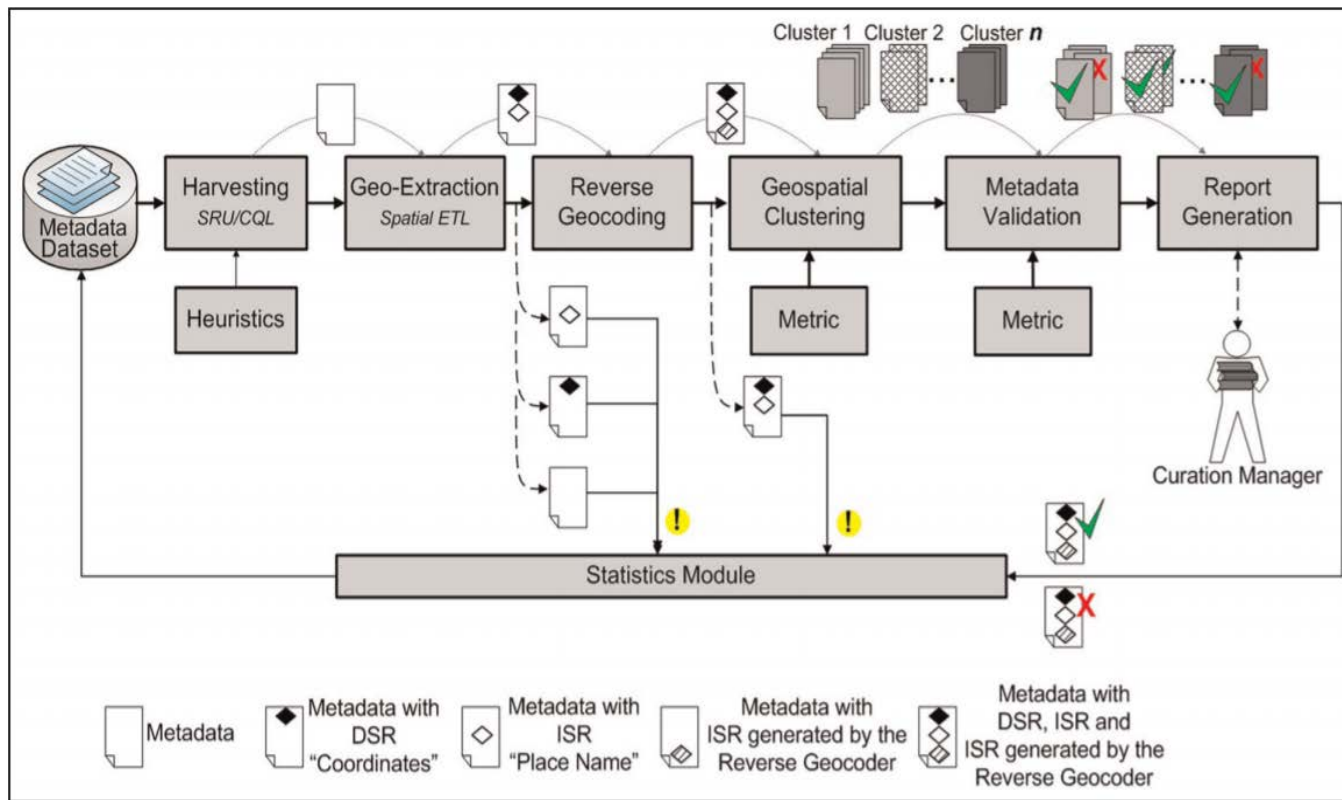

OAI-PMH y Search
Retrieve via URL
(SRU) permiten
llevar a cabo
harvesting.

Figure 3. Methodology to detect geospatial inconsistencies in metadata.

Portal de Información de Datos Espaciales del Perú



PERÚ Presidencia del Consejo de Ministros Secretaría de Gobierno Digital

Institucional ▾ Geo-Servicios ▾ Nodos IDEP ▾ Documentación ▾ Actividades ▾ CCIDEP ▾ e-Participación ▾

¡Hola! Bienvenido a GEOIDEP

Nodo Central de la Infraestructura de Datos Espaciales del Perú

Buscar información espacial: datos, metadatos, mapas: **BUSCAR**

Si deseas acceder a todos los recursos, datos, talleres y cursos que organizamos, **REGISTRATE** y forma parte de la comunidad de geo-información más grande del País.

0 125 250 500 750 1 000 Kilómetros

Icono	Valor	Descripción
	42	Nodos de la IDEP
	3218	Metadatos
	164	Servicios de visualización
	81	Servicios de descarga
	118	Visores de Mapas

Mapas de Perú
Visualiza información geoespacial proporcionada por las entidades públicas.

Catálogo Nacional de Metadatos
Busca de forma integrada datos y servicios en bases de datos de las entidades públicas.

Geoportales
Portales geográficos que comparten información y servicios especializados.

Arq_all2.jpg ^ Publisher 2016 Mostrar todo

<http://www.geoidep.gob.pe/>

Actividades preliminares



Etapa I

- Aplicación del **Google maps** para generar la georreferenciación de los documentos.
- Piloto con la Colección de Tesis de Arquitectura.
- Piloto con la Colección de Artículos científicos de Psicología.
- Generación de códigos embebidos para el Repositorio.



Actividades preliminares



Colección tesis de Arquitectura

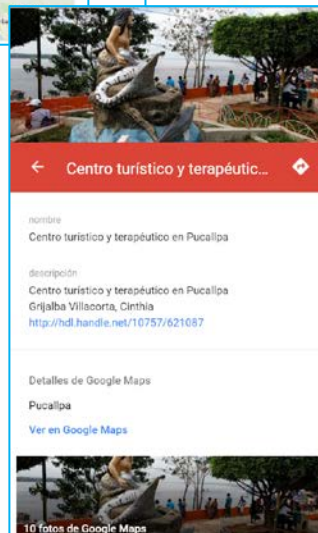
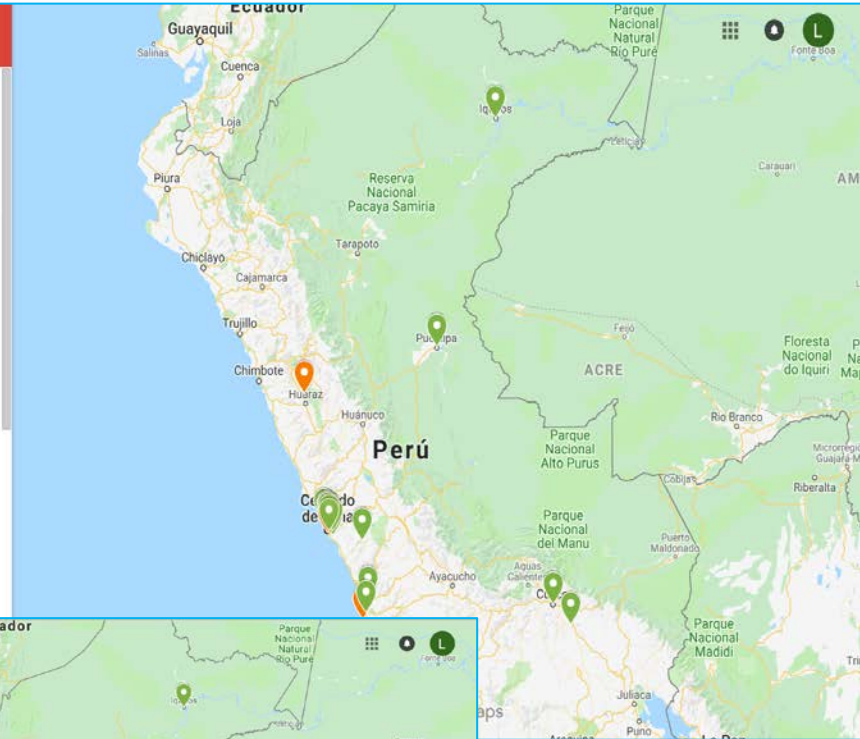
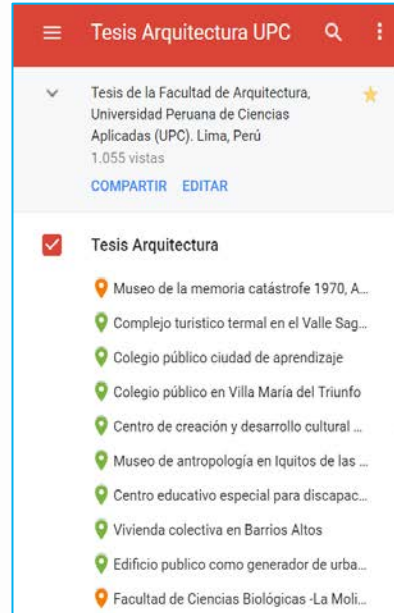
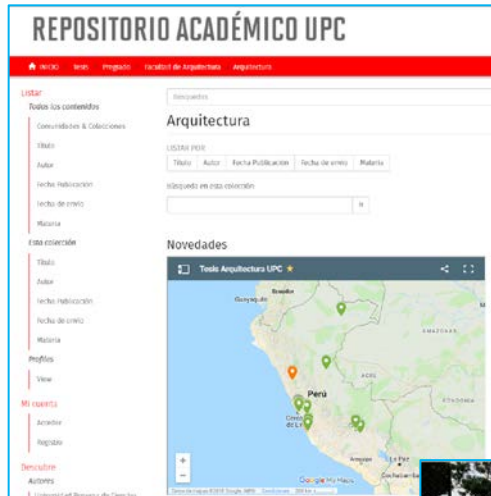

Actividades preliminares



Colección artículos científicos de Psicología

REPOSITORIO ACADÉMICO UPC

Inicio Artículos científicos Programa Facultad de Psicología Psicología

Buscar los contenidos:

Psicología

LISTAR PSIC

Último Autor Fecha publicación Fecha de envío Materia

Fecha publicación: Seleccione en esta colección:

Materia: Psicología

Ver

Acceder

Mapa

DESCUBRIR

Psicología

Artículos científicos de la Facultad de Psicología, Universidad Peruana de Ciencias Aplicadas.
311 vistas

COMPARTIR

Título del artículo

- Autonomy-Supportive Parenting and Aut...
- Economic Inequality Is Linked to Biased ...
- How geography influences complex cog...
- Jerarquía de valores entre estudiantes d...
- Propriedades psicométricas da Escala d...
- Psychologically Controlling Parenting an...
- The effect of belief in weight controllabil...
- Trajectories of aggressive and depressiv...
- University Professors: A View from Gene...
- Urban life stress in preadolescents: a lon...
- Weight stigmatization and disordered ea...



Psicología

Autores UPC

Instituciones

- Universidad Peruana De Ciencias Aplica...
- International Telematic University Uninet...
- Sapienza Universidad de Roma
- Masaryk University
- Universidad de Quebec en Outaouais
- Clinique Mulla
- Clinique des Troubles de l'Alimentation
- Clinique Imavi
- University of Kentucky
- Universidad de Gante
- Universidad San Ignacio de Loyola - USIL
- Universidad de Melbourne
- Universidad de Kent
- Katholieke Universiteit Leuven
- Universidad de Tartu
- Estonian Academy of Sciences

Eduardo Manzaneres Medi...

nombre
Eduardo Manzaneres Medina

Descripción

<http://orcid.org/0000-0002-3377-311X>
Author ID: 57190285656
<https://scholar.google.com/citations?user=XBo5msAAAAJ&hl=es&oi=scholar>
<https://www.linkedin.com/in/eduardo-l-manzaneres-medina-76903373/>
<http://bit.ly/2lyxTR8>

Detalles de Google Maps

Av. Primavera 1091, Distrito de Lima 15023
www.upc.edu.pe
4.7 ★★★★★
Ver en Google Maps

Objetivos del trabajo de investigación



- Georeferenciar las tesis de la Facultad de Arquitectura.

- Realizar el análisis cualitativo de las tesis de Psicología de dos Repositorios peruanos.

Georeferenciación y análisis cualitativo de las tesis



Capacitación



Repositorio

- ISO 19115 (CSDGM)
- Schema de metadatos
- Modificaciones XMLForms (Dspace)

Georeferenciación de los tesis

Descripción temática

- Áreas temática APA
- Áreas temáticas propuesta Programa Académico Arquitectura

Análisis cualitativo

Sesiones de trabajo para elaborar las matrices de análisis cualitativo de las tesis de Psicología (Docente de Psicología)

Coordinación con Programas Academicos para georreferenciación



**Programa
Académico
Arquitectura**

Medicina

Ingeniería

Negocios

**Incorporar las
direcciones UTM en
el proceso de las
tesis**

**Programa
Académico
de
Psicología**

Herramientas de trabajo

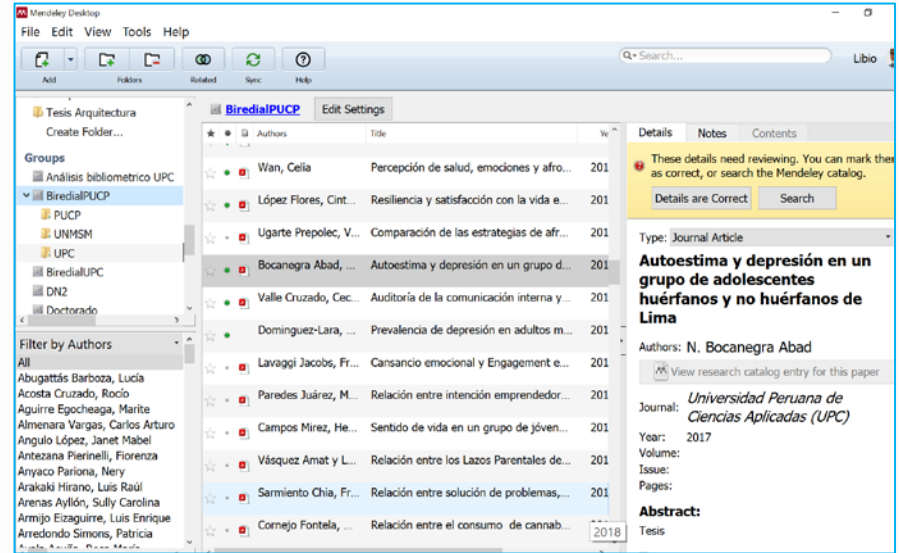
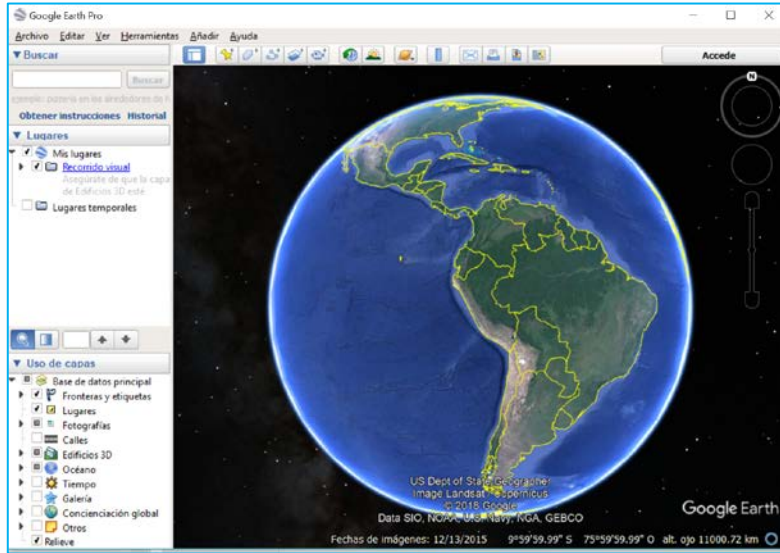

D	H	I	J	K	L	M	N	O	P	Q	R
dc.identifier.uri		UTM									
	D Norte	Este	UTM	Temas	Arquitectura		OCDE	Concytec	Region	Datos de Ubicación	
1											
2	http://hdl.handle.net/10757/622470	8656162.97 m S	296876.43 m E	18L	Educación / Investigación		Arquitectura y Urbanismo	Lima	Lima	Fachacamac	AA HH Manch
3	http://hdl.handle.net/10757/621548	8650180.72 m S	288289.85 m E	18L	Educación / Investigación		Arquitectura y Urbanismo	Lima	Lima	Villa El Salvador	Av. Los Alam
4	http://hdl.handle.net/10757/621000	8660786.85 m S	294287.56 m E	18L	Salud		Arquitectura y Urbanismo	Lima	Lima	Ale Viarte	
5	http://hdl.handle.net/10757/623469	8673397.69 m S	276591.33 m E	18L	Cultura		Arquitectura y Urbanismo	Lima	Lima	Comas	Paseo Fiteca
6	http://hdl.handle.net/10757/622659	8677301.78 m S	278290.36 m E	18L	Cultura		Arquitectura y Urbanismo	Lima	Lima	San Martín	Tarapoto
7	http://hdl.handle.net/10757/621785	8283189.94 m S	346406.38 m E	18L	Cultura		Arquitectura y Urbanismo	Lima	Lima	Villa El Salvador	Av. 27 de dieci
8	http://hdl.handle.net/10757/622098	8651712.11 m S	290109.77 m E	18L	Cultura		Arquitectura y Urbanismo	Lima	Lima	Pisco	Humay
9	http://hdl.handle.net/10757/622558	8489437.85 m S	418725.14 m E	18L	Recreación		Arquitectura y Urbanismo	Lima	Lima	Huacochí	Callahuanca
10	http://hdl.handle.net/10757/623003	8662270.39 m S	323673.54 m E	18L	Educación / Investigación		Arquitectura y Urbanismo	Lima	Lima	La Convent	Quillabamba
11	http://hdl.handle.net/10757/623096	8575910.42 m S	756430.78 m E	18L	Cultura/Obras/Museos		Arquitectura y Urbanismo	Cusco	Cusco	La Convent	Quillabamba
12	http://hdl.handle.net/10757/622098	8660786.85 m S	294287.56 m E	18L	Educación / Investigación		Arquitectura y Urbanismo	Lima	Lima	San Juan de Lurigi	Yachayhu
13	http://hdl.handle.net/10757/623004	8655043.33 m S	285285.75 m E	18L	Educación / Investigación		Arquitectura y Urbanismo	Lima	Lima	San Juan de Mira Colegio	Mansi
14	http://hdl.handle.net/10757/623248	8663209.43 m S	294216.04 m E	18L	Cultura		Arquitectura y Urbanismo	Lima	Lima	La Molina	Estadio munic
15	http://hdl.handle.net/10757/621584	8660406.78 m S	284011.53 m E	18L	Cultura		Arquitectura y Urbanismo	Lima	Lima	Santiago de Surco	Av Primavera
16	http://hdl.handle.net/10757/623144	8667612.49 m S	296330.88 m E	18L	Educación / Investigación		Arquitectura y Urbanismo	Lima	Lima	Cercado de Lima	Passaje Santa
17	http://hdl.handle.net/10757/622345	8681132.63 m S	275577.20 m E	18L	Salud		Arquitectura y Urbanismo	Lima	Lima	Comas	Av Herceos del
18	http://hdl.handle.net/10757/622288	8665789.81 m S	287154.41 m E	18L	Comercio / Oficinas		Arquitectura y Urbanismo	Callao	Callao		Mercado Cent
19	http://hdl.handle.net/10757/621782	8666890.29 m S	278750.02 m E	18L	Cultura		Arquitectura y Urbanismo	Lima	Lima	Cercado de Lima	Jr Lampa
20	http://hdl.handle.net/10757/621563	8657823.92 m S	296330.88 m E	18L	Arquitectura / Investigación		Arquitectura y Urbanismo	Lima	Lima	San Juan de Lurigi	Yachayhu
21	http://hdl.handle.net/10757/622435	8662816.65 m S	281480.97 m E	18L	Salud		Arquitectura y Urbanismo	Lima	Lima	San Borja	Av Javier Prad
22	http://hdl.handle.net/10757/622457	8648974.87 m S	289742.97 m E	18L	Inst Públicas y Comunitarias		Arquitectura y Urbanismo	Lima	Lima	Villa El Salvador	Av Bolívar y A
23	http://hdl.handle.net/10757/623082	8987268.37 m S	199685.38 m E	18L	Cultura		Arquitectura y Urbanismo	Ancah	Yungay	Yungay	Campo Santo
24	http://hdl.handle.net/10757/621070	8646691.96 m S	296952.89 m E	18L	Educación / Investigación		Arquitectura y Urbanismo	Lima	Lima	Fachacamac	USU, Av Maria
25	http://hdl.handle.net/10757/621937	8249232.74 m S	390921.32 m E	18L	Cultura		Arquitectura y Urbanismo	Puno	Puno	Puno	Av Costanero
26	http://hdl.handle.net/10757/621739	8673960.78 m S	273381.02 m E	18L	Educación / Investigación		Arquitectura y Urbanismo	Lima	Lima	Los Olivos	Calle Caabam
27	http://hdl.handle.net/10757/621734	9081485.83 m S	803964.16 m E	18L	Cultura		Arquitectura y Urbanismo	Loreto	Morona	Belen	Rio Itaya
28	http://hdl.handle.net/10757/621734	9081485.83 m S	803964.16 m E	18L	Educación / Investigación		Arquitectura y Urbanismo	Lima	Lima	Villa Maria del Tri	Nueva esper
29	http://hdl.handle.net/10757/621734	9081485.83 m S	803964.16 m E	18L	Comercio / Oficinas		Arquitectura y Urbanismo	Lima	Lima	Villa Maria del Tri	Nueva esper
30	http://hdl.handle.net/10757/621734	9081485.83 m S	803964.16 m E	18L	Educación / Investigación		Arquitectura y Urbanismo	Lima	Lima	Villa Maria del Tri	Nueva esper
31	http://hdl.handle.net/10757/621734	9081485.83 m S	803964.16 m E	18L	Educación / Investigación		Arquitectura y Urbanismo	Lima	Lima	Villa Maria del Tri	Nueva esper
32	http://hdl.handle.net/10757/621734	9081485.83 m S	803964.16 m E	18L	Cultura		Arquitectura y Urbanismo	Lima	Lima	Comas	Av 22 de Agos
33	http://hdl.handle.net/10757/621734	9081485.83 m S	803964.16 m E	18L	Salud		Arquitectura y Urbanismo	Lima	Lima	San Vicente	Av dos de Ma

- Google Earth
- Mendeley
- MS Office
- SPSS

Herramientas de trabajo



Direcciones UTM de la tesis de Arquitectura

UTM												
	H	I	J	K	L	M	N	O	P	Q	R	
1												
2			UTM							Datos de Ubicacion		
3	dc.identifier.uri	0 Norte	Este	UTM	Tema Arquitectura	OCDE Concytec	Region	Provincia	Distrito	Lugar especifico		
4	http://hdl.handle.net/10757/622470	8656162.97 m S	296876.43 m E	18L	Educación / Investigacion	Arquitectura y Urbanismo	Lima	Lima	Pachacamac	AA.HH Manch		
5	http://hdl.handle.net/10757/621946	8650180.72 m S	288289.85 m E	18L	Educación / Investigacion	Arquitectura y Urbanismo	Lima	Lima	Villa El Salvador	Av. Los Álamos		
6	http://hdl.handle.net/10757/621200	8669786.95 m S	294287.56 m E	18L	Salud	Arquitectura y Urbanismo	Lima	Lima	Ate Vitarte			
7	http://hdl.handle.net/10757/623469	8673397.69 m S	276591.33 m E	18L	Cultura	Arquitectura y Urbanismo						
8	http://hdl.handle.net/10757/622659	8677301.78 m S	278290.38 m E	18L	Cultura	Arquitectura y Urbanismo	Lima	Lima	Comas	Paseo Fiteca		
9	http://hdl.handle.net/10757/621765	9283189.94 m S	346406.36 m E	18L	Cultura	Arquitectura y Urbanismo	San Ma	San Marti	Tarapoto	Club ASA		
10	http://hdl.handle.net/10757/622285	8651712.11 m S	290106.77 m E	18L	Cultura	Arquitectura y Urbanismo	Lima	Lima	Villa El Salvador	Av 27 de dicie		
11	http://hdl.handle.net/10757/622658	8489437.65 m S	416725.14 m E	18L	Recreacion	Arquitectura y Urbanismo	Ica	Pisco	Humay	Av Los Liberta		
12	http://hdl.handle.net/10757/623003	8692270.39 m S	323673.54 m E	18L	Educación / Investigacion	Arquitectura y Urbanismo	Lima	Huach	Callahuanca	Carrereta San		
13	http://hdl.handle.net/10757/623466	8575910.42 m S	750430.78 m E	18L	Cultura/Difusión/Museos	Arquitectura y Urbanismo	Cusco	La Conve	Quillabamba	Av. Edgar de I		
14	http://hdl.handle.net/10757/622996	8669789.79 m S	282512.48 m E	18L	Educación / Investigacion	Arquitectura y Urbanismo	Lima	Lima	San Juan de Lurij	Cl. Yachayhu		
15	http://hdl.handle.net/10757/623004	8655043.33 m S	285285.75 m E	18L	Educación / Investigacion	Arquitectura y Urbanismo	Lima	Lima	San Juan de Mira	Colegio Marist		
16	http://hdl.handle.net/10757/623828	8663299.43 m S	294216.04 m E	18L	Cultura	Arquitectura y Urbanismo	Lima	Lima	La Molina	Estadio munici		
17	http://hdl.handle.net/10757/621884	8660406.78 m S	284011.53 m E	18L	Cultura	Arquitectura y Urbanismo	Lima	Lima	Santiago de Surco	Av Primavera		
18	http://hdl.handle.net/10757/623014	8667612.49 m S	278839.15 m E	18L	Educación / Investigacion	Arquitectura y Urbanismo	Lima	Lima	Cercao de Lima	Pasaje Santa		
19	http://hdl.handle.net/10757/622345	8681132.63 m S	275577.20 m E	18L	Salud	Arquitectura y Urbanismo	Lima	Lima	Comas	Av Heroes del		
20	http://hdl.handle.net/10757/622286	8665789.81 m S	267154.41 m E	18L	Comercio / Oficinas	Arquitectura y Urbanismo	Callao	Callao	Callao	Mercado Cent		
21	http://hdl.handle.net/10757/621782	8666890.29 m S	278750.02 m E	18L	Cultura	Arquitectura y Urbanismo	Lima	Lima	Cercao de Lima	Jr Lampa		
22	http://hdl.handle.net/10757/621563	8657823.90 m S	296330.88 m E	18L	Inst.Públicas y Comunitarias	Arquitectura y Urbanismo	Lima	Lima	La Molina	Av Victor Male		
23	http://hdl.handle.net/10757/622435	8662818.65 m S	281480.97 m E	18L	Salud	Arquitectura y Urbanismo	Lima	Lima	San Borja	Av Javier Prac		
24	http://hdl.handle.net/10757/622457	8648974.87 m S	289742.97 m E	18L	Inst.Públicas y Comunitarias	Arquitectura y Urbanismo	Lima	Lima	Villa El Salvador	Av Bolivar y A		
25	http://hdl.handle.net/10757/620882	8987366.37 m S	199085.38 m E	18L	Cultura	Arquitectura y Urbanismo	Ancash	Yungay	Yungay	Campo Santo		
26	http://hdl.handle.net/10757/621570	8646661.96 m S	296952.89 m E	18L	Educación / Investigacion	Arquitectura y Urbanismo	Lima	Lima	Pachacamac	USIL Av Manu		
27	http://hdl.handle.net/10757/621937	8249232.74 m S	390921.32 m E	18L	Cultura	Arquitectura y Urbanismo	Puno	Puno	Puno	Av Costanero		
28	http://hdl.handle.net/10757/621739	8673660.78 m S	273381.02 m E	18L	Educación / Investigacion	Arquitectura y Urbanismo	Lima	Lima	Los Olivos	Calle Cajabarr		
29	http://hdl.handle.net/10757/621714	9581485.63 m S	693664.16 m E	18L	Cultura	Arquitectura y Urbanismo	Loreto	Maynas	Belen	Rio Itaya		
30	http://hdl.handle.net/10757/621714	8289560.16 m S	289560.16 m E	18L	Comercio / Oficinas	Arquitectura y Urbanismo	Lima	Lima	Villa Maria del Tri	Nueva esperan		
31	http://hdl.handle.net/10757/621714	8286164.04 m S	286164.04 m E	18L	Educación / Investigacion	Arquitectura y Urbanismo	Lima	Lima	San Juan de Lurij	Cerro Balcón		
32	http://hdl.handle.net/10757/621714	8275871.08 m S	275871.08 m E	18L	Cultura	Arquitectura y Urbanismo	Lima	Lima	Comas	Av 22 de Agus		
33	http://hdl.handle.net/10757/621714	82349541.39 m S	349541.39 m E	18L	Salud	Arquitectura y Urbanismo	Lima	Cafete	San Vicente	Av dos de Ma		

Herramientas de trabajo

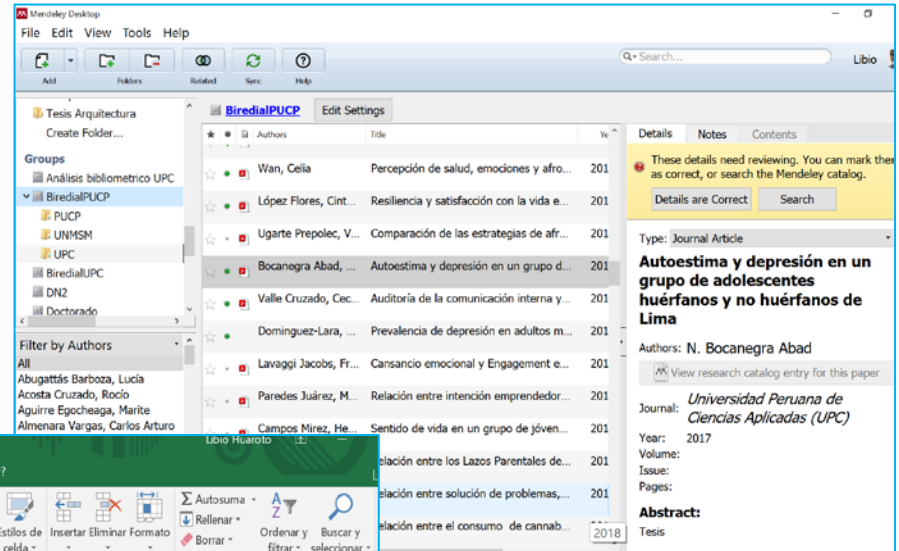
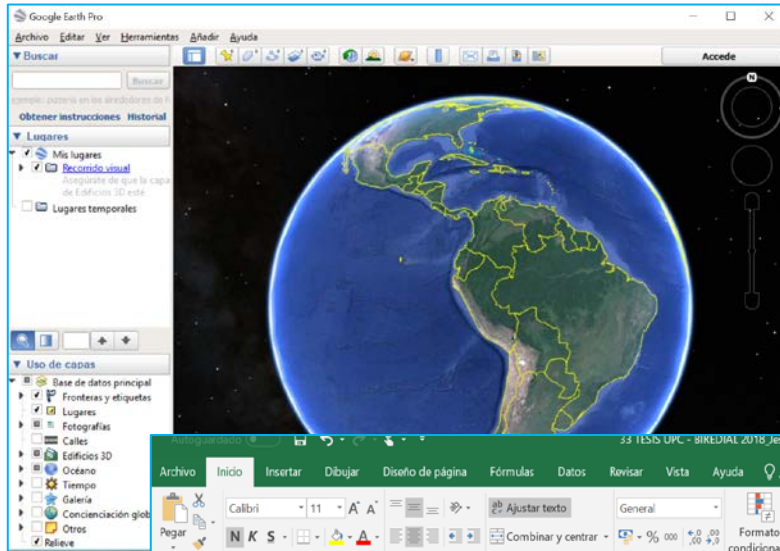

que (variables de estudio)		quienes (participantes)	
1			
2	Título	Resiliencia	madres adolescentes institucionalizadas
3	Resiliencia en madres adolescentes institucionalizadas en dos programadas de acogida	Handle: http://hdl.handle.net/10757/621881	
4		Psicología (Hombre - máquina)	Psicología (aprendizaje y otras)
5	1 área de la OCDE		X
6	2 áreas de la psicología	Psicología Clínica	
7			
8			
9	3 Resumen	Sí	
10	3.1 Objetivo	Sí	Comparar la resiliencia entre madres adolescentes de 15 a 19 años institucionalizadas en un centro de capacitación, quienes presentan métodos de acogida distintos.
11	3.2 Diseño	Sí	Estudio descriptivo comparativo
12	3.3 Muestra	Sí	No probabilístico intencional: 30 madres adolescentes que asisten a dos instituciones de Lima Metropolitana (15 institucionalizadas en un centro de capacitación y 15 en un centro hogar)
13	3.3.1 Evidencias reportadas	Del instrumento usado	Validé: Sí Confiable: Sí
14		Evidencias en la muestra investigada	Validé: Sí Confiable: Sí
15	3.3.1 Lugar de recogida de la muestra	Sí	Lima Metropolitana
16	3.3.2 Región (Dpto./provincia/distrito de la recogida de la muestra)	Lima Metropolitana	Lima / Lima / Lima Metropolitana
17	3.4 Instrumentos	Sí	Ficha sociodemográfica y la escala de Resiliencia SV - RES Se encontró que no existen diferencias significativas en la resiliencia entre las madres adolescentes del Centro hogar y del Centro de capacitación. Estos resultados plantean preguntas y generan diversos comentarios. Por ejemplo, si bien el método de acogida empujó a encontrar a ambos grupos es distinto, dado que existe por un lado una opción libre de asistir y en el otro una obligatoriedad de encontrarse ahí e incluso se sabe que en el caso de la institucionalización total puede generar consecuencias negativas, no es una característica que al parecer ha generado una diferencia en el ajuste de las participantes siendo sus niveles de resiliencia altos y muy parecidos
18			
19	3.5.1 Resultados	Sí	
20	3.5.1		
21	3.6 Conclusiones	No	
22	3.7 Palabras claves	Sí	Maternidad adolescente, Institucionalización, Método de acogida, Resiliencia.
23	3.7.1 Contabilizar palabras claves	4	

- Google Earth
- Mendeley
- MS Office
- SPSS



Áreas del conocimiento de la OCDE

Inicio	Secciones > Líneas de investigación > Áreas del Conocimiento - OCDE	
¿Qué es el Directorio de Recursos Humanos afines a la CTI (DINA)?	El CONCYTEC usa como áreas del conocimiento el estándar internacional de Áreas de Ciencia y Tecnología de la OCDE:	
Cómo inscribirse	Área	Sub área
Cómo ingresar y actualizar información	1. Ciencias Naturales	1.1 Matemáticas
Información inicial		1.2 Computación y Ciencias de la Información
Cómo recuperar mi contraseña		1.3 Ciencias Físicas
Cómo cambiar mi contraseña		1.4 Ciencias Químicas
Cómo exportar mi CV		1.5 Ciencias de la Tierra y Medioambientales
"Constancia" de inscripción		<ul style="list-style-type: none">• Matemáticas Puras• Matemáticas Aplicadas• Estadísticas y Probabilidades (Investigación en Metodologías)
Procedimiento para Solicitar Baja		<ul style="list-style-type: none">• Ciencias de la Computación• Ciencias de la Información y Bioinformática
Secciones		
▶ I. Datos Generales		
▶ Experiencia Laboral		
Formación Académica		
Idiomas		
▼ Líneas de investigación		
Áreas del Conocimiento - OCDE		
▶ Proyectos		
▶ Producción Tecnológica y/o Industrial		
▶ Producción Científica		
Distinciones y premios		
¿Qué es REGINA?		
Calificación de Investigadores		
Requisitos, criterios y puntajes		
Procedimiento para solicitar calificación		
Certificación de Conducta Responsable en Investigación (COPRI)		
		<ul style="list-style-type: none">• Física Atómica, Molecular y Química• Física de la Materia• Física de Partículas y Campos• Física Nuclear• Física de Plasmas y Fluidos• Óptica• Acústica• Astronomía
		<ul style="list-style-type: none">• Química Orgánica• Química Inorgánica y Nuclear• Química Física• Ciencias de los Polímeros• Electroquímica• Química de los Coloides• Química Analítica
		<ul style="list-style-type: none">• Geociencias (Multidisciplinario)• Mineralogía• Paleontología• Geoquímica v Geofísica

Resultados – Tesis Arquitectura

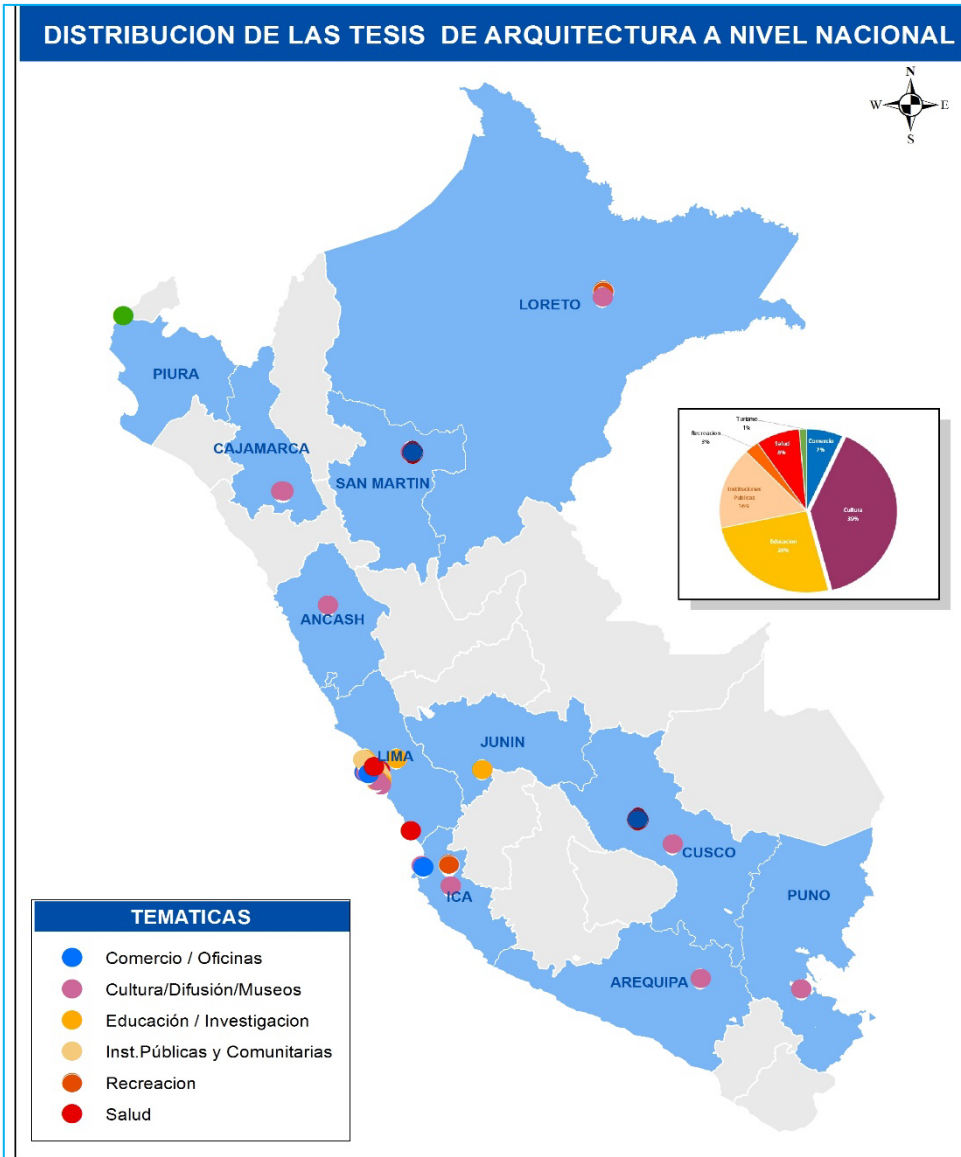

Tesis de Arquitectura según distribución geográfica a nivel Perú

- Las ciudades más dinámicas económicamente son las que agrupan el mayor número de tesis a nivel nacional.
- En cuanto a los temas, el mayor porcentaje de trabajos recae en el área de **Cultura** seguido por **Educación e instituciones públicas**, demostrando el interés de las tesis por desarrollar.

Resultados – Tesis Arquitectura

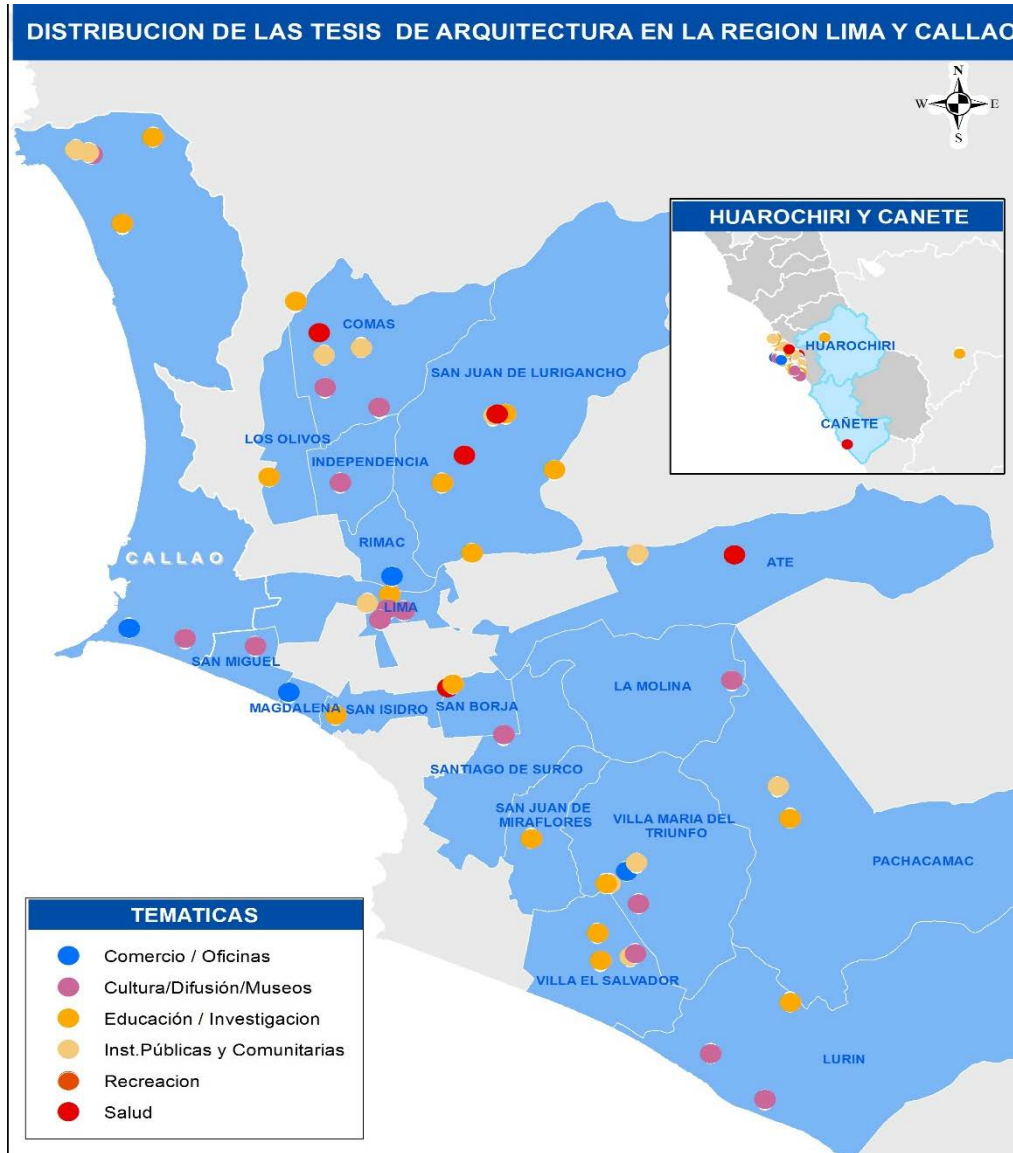

Tesis de Arquitectura según distribución geográfica – Región Lima y Callao

- Se sombrearon (celeste) los distritos donde se desarrollaron las tesis.
- Para la simbología se utilizaron círculos de colores según las temáticas identificadas.
- Se incluye la región del Callao, dado que a nivel de detalle era compatible con el de Lima.

Resultados – Tesis Arquitectura

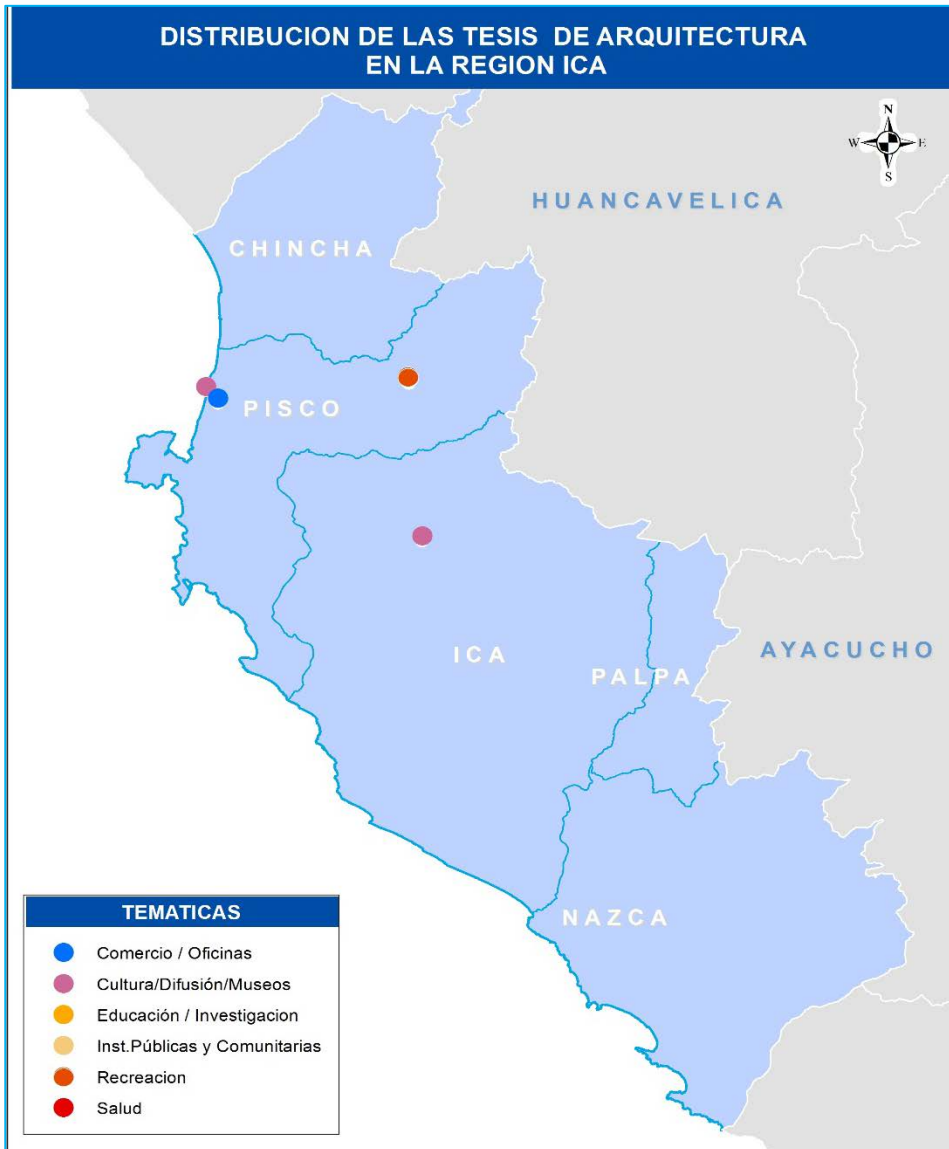

Tesis de Arquitectura según distribución geográfica Región Ica

- Se elaboraron los mapas de la Región Ica y Loreto para dar mayor detalle a la ubicación de las tesis.
- Este tipo de especificación permite identificar la distribución espacial y temática de las tesis por regiones

Resultados – Tesis Arquitectura



**Tesis de Arquitectura
según distribución
geográfica - Región
Loreto**

Resultados – Tesis Arquitectura vía Web



ArcGIS ▾ Mapa de la Distribución de Tesis de Arquitectura de la UPC

Modificar mapa Iniciar sesión

Map navigation and legend controls:

- Mapa base
- Detalles
- Acercar de
- Contenido
- Legenda

Compartir Imprimir Medir

- online
- Cultura/Difusión/Museos
 - Educación / Investigación
 - Inst.Públicas y Comunitarias
 - Salud
 - Comercio / Oficinas
 - Recreacion
 - Turismo

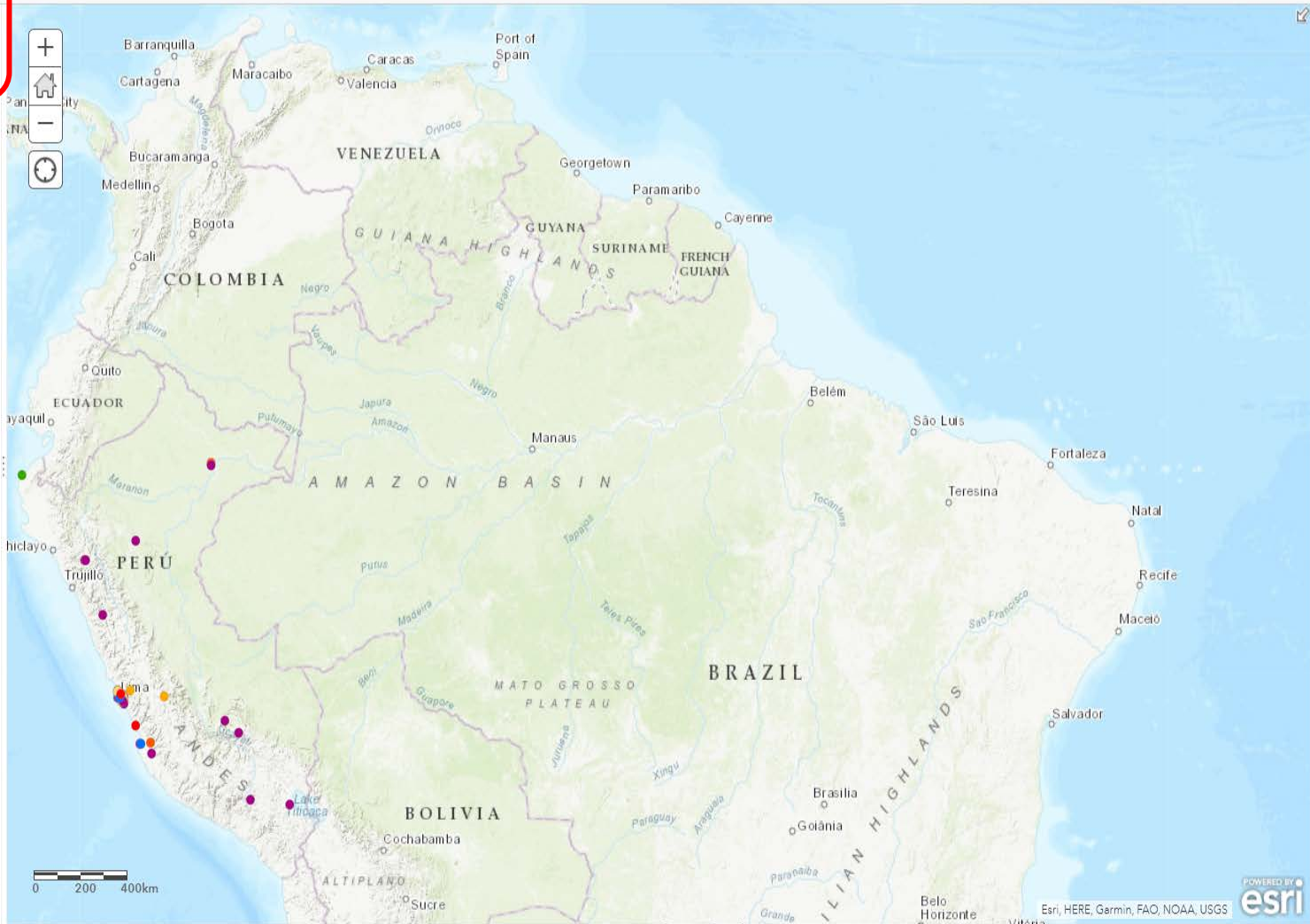

Resultados – Tesis Arquitectura vía web



ArcGIS ▾ Mi mapa

Nuevo mapa Grecia ▾

Detalles Agregar Editar Mapa base

Guardar Compartir Imprimir Medir Marcadores

Buscar dirección o lugar

Añadir entidades

- Cultura/Difusión/Museos
- Educación / Investigación
- Inst.Públicas y Comunitarias
- Salud
- Comercio / Oficinas
- Recreación
- Turismo

+
Home
-
Clock

0 200 400km

online

TITULO	Centro de formación y difusión de artes visuales para Tarapoto
dc_contrib	Mercado Neumann, Pilar
FECHA	2017-04-11
IDENTIFICA	http://hdl.handle.net/10757/621765
Norte	9.283.189
Este	346.406
Tema_Arqui	Cultura/Difusión/Museos
Region	San Martin
Provincia	San Martin
Distrito	Tarapoto
Lugar_espe	Club ASA

ELIMINAR CERRAR



Análisis cualitativo de las tesis de Psicología

- Información recopilada del Repositorio de Tesis de la Pontificia Universidad Católica del Perú (PUCP).
- Información recopilada del Repositorio Académico de la Universidad Peruana de Ciencias Aplicadas (UPC).

Resultados – Análisis cualitativo de Psicología



Autoguardado 33 TESIS UPC - BIREADIAL 2018_Jessica (1) - Excel Libio Huaroto

Archivo Inicio Insertar Dibujar Diseño de página Fórmulas Datos Revisar Vista Ayuda ¿Qué desea hacer? Compartir

Calibri 11 A A Ajustar texto General Formato condicional Dar formato como tabla Estilos de celda Insertar Eliminar Formato Autosuma Rellenar Borrar Ordenar y filtrar Buscar y seleccionar Edición

Portapapeles Fuente Alineación Número Estilos Celdas

F16

	A	B	C	D	E	F
1			que (variables de estudio)		quienes (participantes)	donde (lugar/espacio/c
2			título	Representación social de las interacciones sociales en un videojuego en línea	usuarios adultos jóvenes	
3			Representación social de las interacciones sociales en un videojuego en línea por usuarios adultos jóvenes	Handle: http://hdl.handle.net/10757/556490		
4				Psicología (Hombre - máquina)	Psicología (aprendizaje y otras)	
5		1	area de la OCDE		X	
6		2	áreas de la psicología	Psicología Clínica		
7		3	Resumen	Sí		
8		3.1	Objetivo	Sí	Explorar la representación social de las interacciones sociales en el videojuego World of Warcraft por un grupo de usuarios adultos jóvenes.	
9		3.2	Diseño	Sí	Estudio fenomenológico.	
10		3.3	Muestra	Sí	No probabilístico por conveniencia o intencionado: 21 participantes hombres residentes de la ciudad de Lima, con edades entre 20 y 34 años.	
11		3.3.1	Evidencias reportadas	Del instrumento usado	Validez Sí Confiabilidad Sí	
12				Evidencias en la muestra investigada	Validez Sí Confiabilidad Sí	
13		3.3.1	Lugar de recogida de la muestra	Sí	Lima Metropolitana	
14		3.3.2	Región (Dpto.) /provincia/distrito de la recogida de la muestra	Lima Metropolitana	Lima / Lima / Lima Metropolitana	
15		3.4	Instrumentos	Sí	1. bservación participante 2. Ficha de datos sociodemográficos 3. Entrevista semi estructurada	
16		3.5	Resultados	Sí	Con respecto al primer objetivo, explorar la representación social de las interacciones sociales en el contexto de World Warcraft como pensamiento constituyente en el discurso de los participantes, puede observarse que en la temática mayormente reconocida en el discurso de los participantes, la representación social de las interacciones sociales en el contexto del juego, como conocimiento constituyente, pasa por un proceso de reconstrucción constante gracias a la continua interacción entre los usuarios.	
17		3.5.1				
18		3.6	Conclusiones	No	No	

4 5 6 7 8 9 10 11 12 13 14 15 16 17 18 19 20 21 22 23 24 25 26 27 28 29 30 31 32 33

Resultados – Tesis Psicología



	Categoría	PUCP		UPC	
		F	%	f	%
Área de la OCDE	Psicología (Hombre - máquina)	0	0	0	0
	Psicología (aprendizaje y otras)	25	100	69	100
Áreas de la Psicología	Psicología Clínica	16	64	57	83
	Psicología Social	8	32	0	0
	Psicología Educativa	1	4	2	3
	Psicología Comunitaria	0	0	1	1
	Psicología Organizacional	0	0	8	12
	Psicología del Deporte	0	0	1	1
Presencia del Resumen	SÍ	25	100	69	100
	NO	0	0	0	0
Presencia de Palabras claves	SÍ	25	100	63	91
	NO	0	0	6	9
Presencia de Objetivos	SÍ	25	100	69	100
	NO	0	0	0	0
Presencia de Diseño Metodológico	Cualitativo	4	16	24	35
	Cuantitativo	1	4	31	45
	No específica	20	80	14	20
Tipo de diseño	Correlacional	0	0	29	42
	Comparativo	0	0	7	10
	Instrumental (psicométrico)	0	0	5	7
	Experimental	1	4	1	1
	Fenomenológico	2	8	12	17
	Estudio de Caso	1	4	0	0
	Etnográfico	1	4	0	0
	No específica	20	80	15	23

Tabla Nro 1

- OCDE: Área de psicología aprendizaje y otros.
- La mayoría de los trabajos evaluados cuentan con resumen.
PUCP = 100%,
UPC=91%.
- En ambas universidades predomina los estudios cualitativos que en su mayoría son de diseños fenomenológicos.
- Un alto porcentaje de estudios no especifican la metodología

Resultados – Tesis Psicología



Tabla Nro 2

	Categoría	PUCP		UPC	
		F	%	f	%
Presencia de las características principales de la muestra	SÍ	25	100	69	100
	NO	0	0	0	0
Instrumento de medida	SÍ	25	100	69	100
	NO	0	0	0	0
Evidencias de validez reportadas del instrumento	SÍ	17	68	63	91
	NO	8	32	6	9
Evidencias de confiabilidad reportadas del instrumento	SÍ	18	72	62	90
	NO	7	28	7	10
Evidencias de validez reportadas en la muestra investigada	SÍ	5	20	46	67
	NO	20	80	23	33
Evidencias de confiabilidad reportadas en la muestra investigada	SÍ	14	56	46	67
	NO	11	44	23	33
Lugar de recogida la muestra (Provincia, Departamento)	Lima, Lima Metropolitana	23	92	63	94
	Callao	0	0	1	1
	Iquitos	0	0	1	1
	Cusco	0	0	1	1
	Huancayo	0	0	1	1
	Cañete	0	0	1	1
	Extranejero (Buenos Aires)	0	0	1	1
	No especifica	2	8	0	0
Resultados	SÍ	25	100	69	100
	NO	0	0	0	0
Conclusiones	SÍ	17	68	48	70
	NO	8	32	21	30

- Todos los trabajos plantean características de la muestra.
- Los instrumentos de medida presentan evidencia de validez y confiabilidad.
- El mayor porcentaje de los estudios se han centralizado sólo en Lima para el caso de la PUCP.
- Para el caso de UPC, el mayor porcentaje es también en Lima, teniendo sólo un 10% en

Objetivos del trabajo de investigación



Georeferenciación de la tesis de Psicología del deporte de tres Repositorios peruanos (UNMSM, PUCP y UNMSM).

Resultados – Tesis Psicología del Deporte

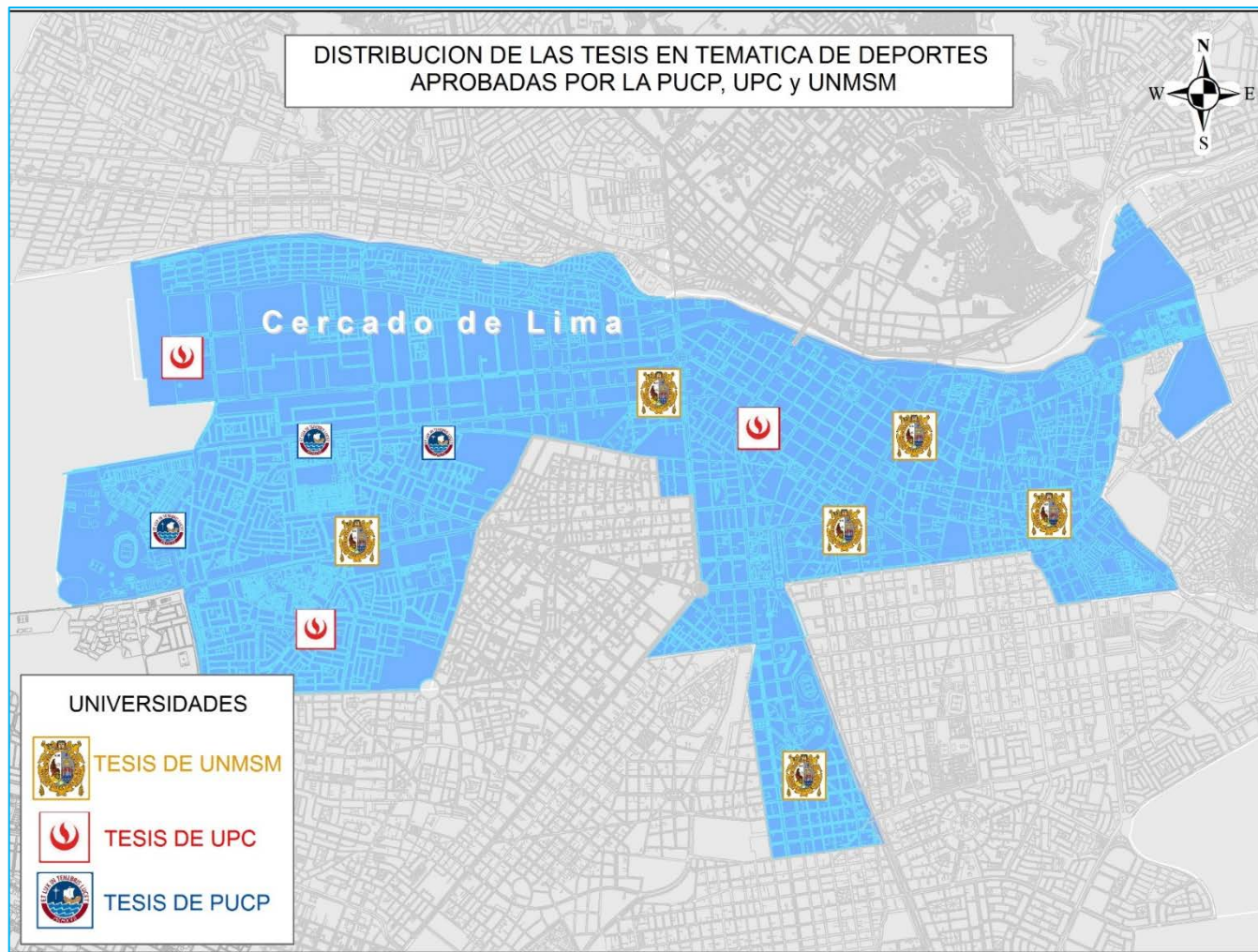

**VII Congreso
Iberoamericano de
Psicología del
Deporte**
3-5 Octubre de 2018
Chile

Accesos y descargas PDF del Repositorio Académico UPC



Estadísticas de descargas PDF y accesos del Repositorio Académico

Total Visits per Month (Last Six Months)

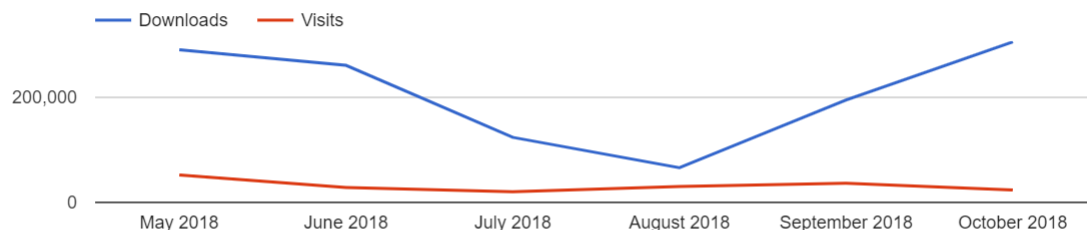

	May 2018	June 2018	July 2018	August 2018	September 2018	October 2018
Downloads	288559	259219	123039	65778	193581	303562
Visits	51888	28211	20123	30024	36196	23424

Colección de tesis de Arquitectura

Total Visits per Month (Last Six Months)

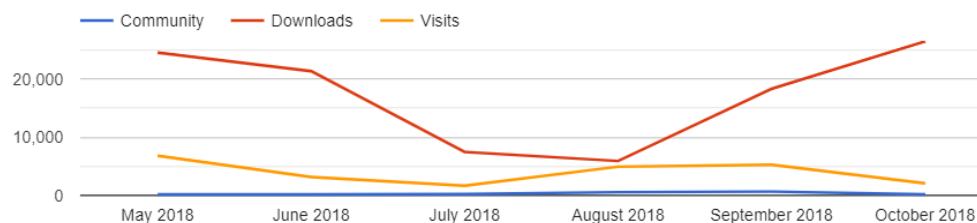

Accesos y descargas PDF del Repositorio Académico UPC



Descargas PDF y accesos web

Total Visits per Month (Last Six Months)

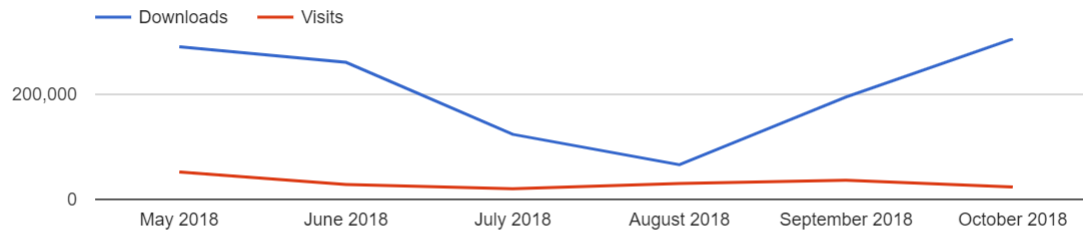

	May 2018	June 2018	July 2018	August 2018	September 2018	October 2018
Downloads	288559	259219	123039	65778	193581	303562
Visits	51888	28211	20123	30024	36196	23424

Colección de tesis de Arquitectura

Total Visits per Month (Last Six Months)

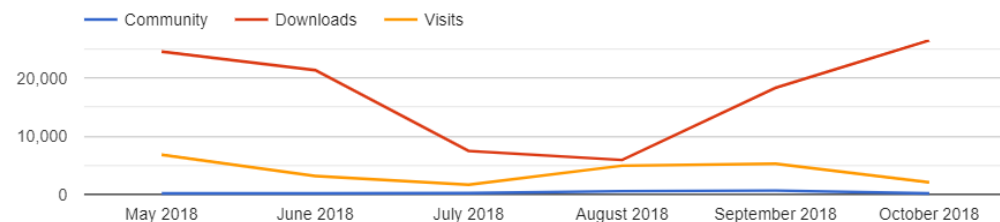

Actualización: 22 de Octubre 2018

Impacto de la visibilidad del Repositorio



repositorioacademico.upc.edu.pe ▾

Ahrefs Rank ⁱ
173,753

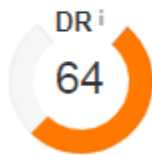

Enlaces ⁱ
494K
Recent 555K
Historical 701K

Dominios de referencia ⁱ
177
Recent 212
Historical 356

Palabras clave orgánicas ⁱ
56.0K +16K
PPC 0

Tráfico orgánico ⁱ
22.8K +2K

Dominios de referencia ⁱ ENLACES EN VIVO

Todo | Un año | Últimos 30 días



Actualización: 03-Agosto 2018

Dominios de referencia ⁱ ENLACES EN VIVO

Todo | Un año | Últimos 30 días



Actualización: 23-October de 2018

Impacto de la visibilidad del Repositorio



repositorioacademico.upc.edu.pe ▾

Ahrefs Rank ⁱ
173,753

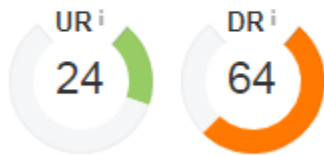

Enlaces ⁱ
494K
Recent 555K
Historical 701K

Dominios de referencia ⁱ
177
Recent 212
Historical 356

Palabras clave orgánicas ⁱ
56.0K +16K
PPC 0

Tráfico orgánico ⁱ
22.8K +2K

Referring pages ⁱ LIVE LINKS 182,260

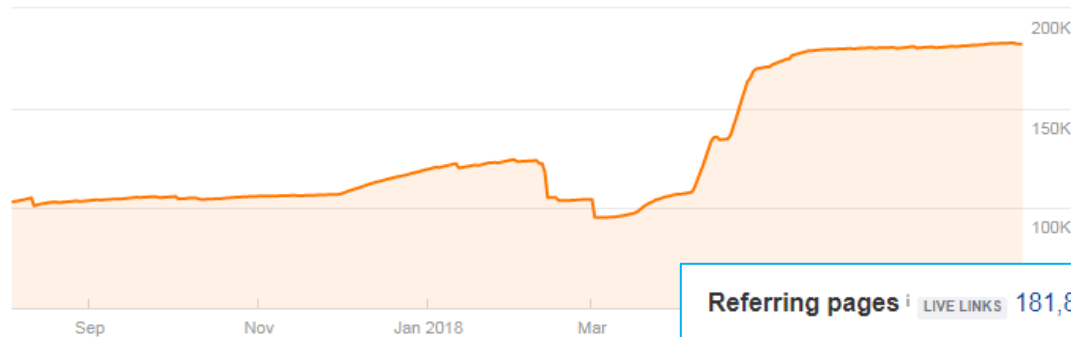

Actualización: 03-Agosto 2018

Referring pages ⁱ LIVE LINKS 181,832

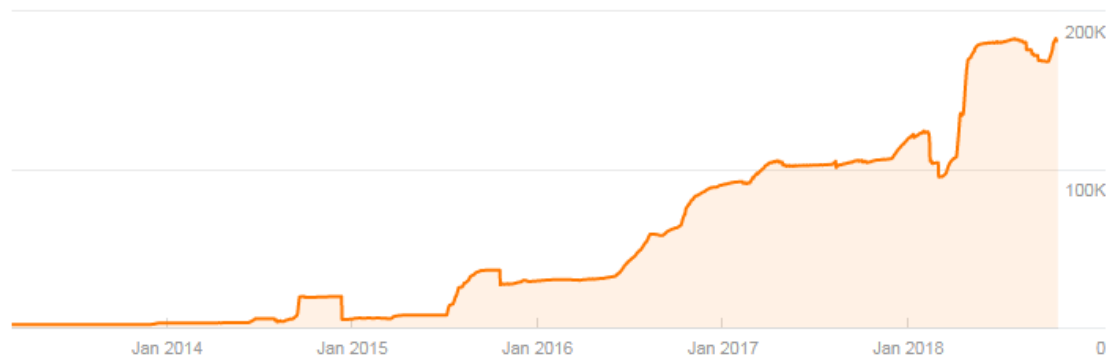

Actualización: 23-October de 2018

Impacto de la visibilidad del Repositorio



Número de páginas indexados por Google
(1,050,000)

site:repositorioacademico.upc.edu.pe

Todo Imágenes Noticias Maps Más Preferencias Herramientas

Cerca de 1,050,000 resultados (0.22 segundos)

Probar Google Search Console

www.google.com/webmasters/

¿Eres dueño de **repositorioacademico.upc.edu.pe**? Obtén datos de clasificación e índice de Google.

Universidad Peruana de Ciencias Aplicadas / UPC - Repositorio ...

<https://repositorioacademico.upc.edu.pe/upc/>

Select a community to browse its collections. Artículos científicos · Artículos académicos · Tesis · Libros y capítulos de libros · Proyectos de investigación.

Número de páginas indexados por Google Académico
(6,170)

Google Académico

site:repositorioacademico.upc.edu.pe

Artículos

Aproximadamente 6.170 resultados (0,05 s)

Cualquier momento

Desde 2018

Desde 2017

Desde 2014

Intervalo específico...

Deserción universitaria en estudiantes de una universidad privada de Iquitos

MP Mori Sánchez - Revista Digital ..., 2014 - repositorioacademico.upc.edu.pe

El problema de deserción universitaria es complejo e incluye diversas causas. En este artículo se busca describir las razones que explican el fenómeno de la deserción universitaria en una universidad privada de la ciudad de Iquitos. La muestra estuvo ...

☆ 97 Citado por 50 Artículos relacionados Las 3 versiones

Ordenar por relevancia

Ordenar por fecha

[LIBRO] Iniciarse en la investigación académica [Capítulo 1]

C Alayza, G Cortés, G Hurtado, E Mory... - 2015 - repositorioacademico.upc.edu.pe

A lo largo de la formación universitaria, todo estudiante se enfrenta, en diferentes momentos, a la tarea de producir documentos académicos. No solamente se trata de una tarea propia de estudiantes, sino, también, de profesionales, maestros y egresados. La ...

☆ 97 Citado por 21 Artículos relacionados

Conclusiones



- Primeros pasos para la implementación de plataformas y servicios de geolocalización.
- Incorporar dentro de los procesos académicos, actividades para facilitar la georreferenciación.
- Oportunidad para mejorar la visibilidad del Repositorio Académico.
- Oportunidad para fortalecer las sinergias entre la Biblioteca y las áreas académicas.

Agradecimientos



**Mario Reyes; Jessica Vargas; Claudia Gutiérrez;
Angelica Hinostroza y Grecia Landeo**

Miguel Saravia

Director de Dirección de Gestión de Conocimiento

Helí Marín

Bib. Área de Recursos de Enseñanza y Aprendizaje